

Вот сундук с сокровищами. Надо подобрать к нему ключ.

Найди ключ, который подойдёт к замку.

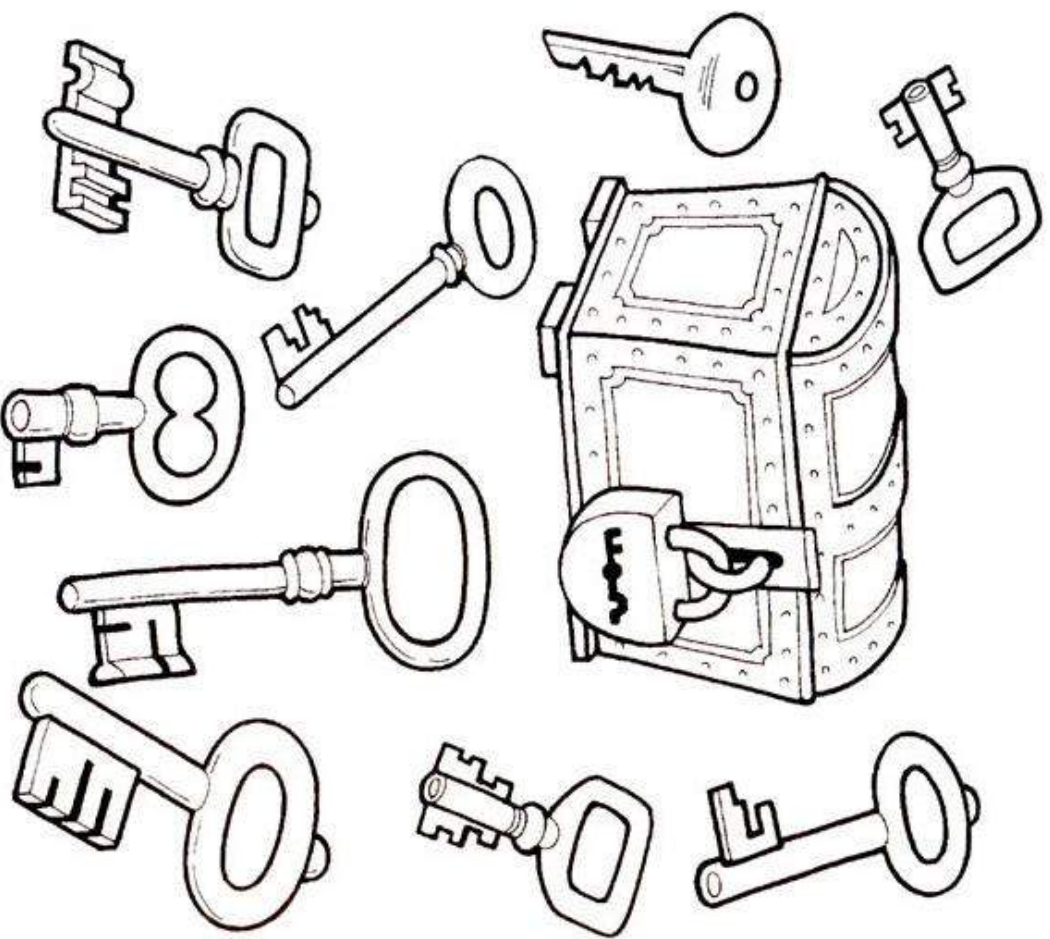

Вот сундук с сокровищами. Надо подобрать к нему ключ.

Найди ключ, который подойдёт к замку.

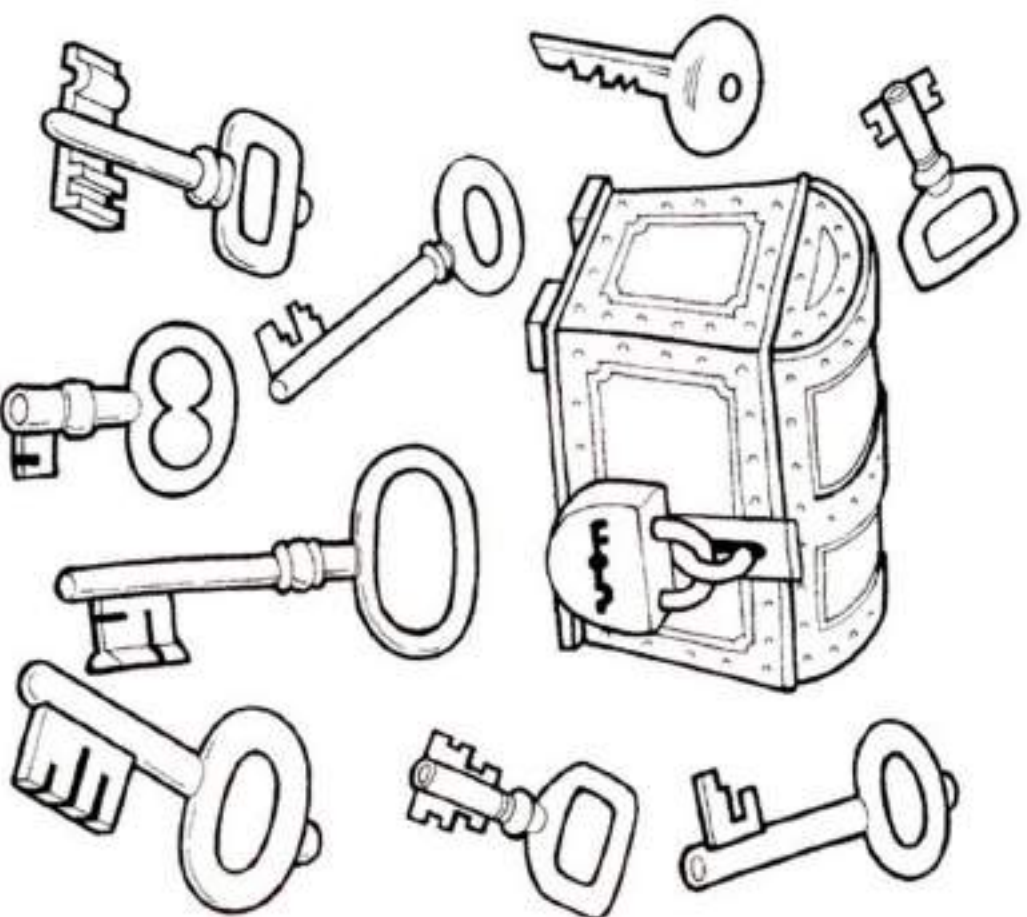

Найди пару каждому ключу.
Соедини одинаковые ключи линией.

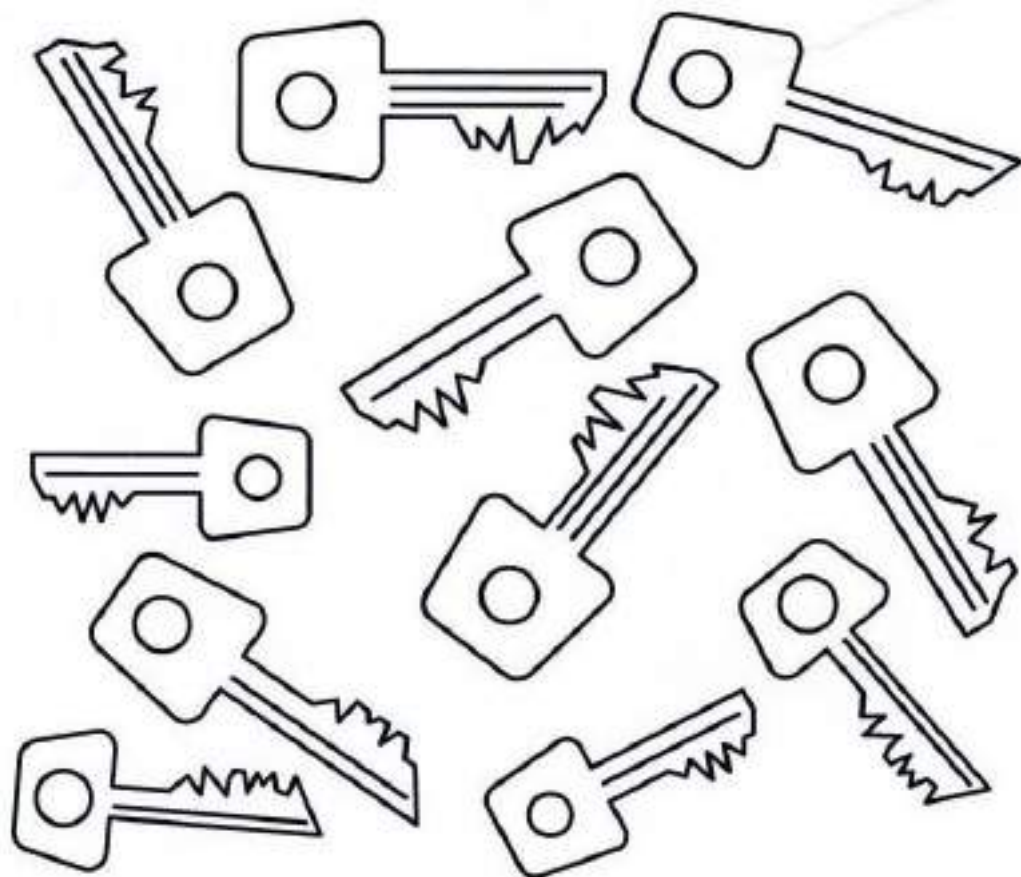

Найди пару каждому ключу.
Соедини одинаковые ключи линией.

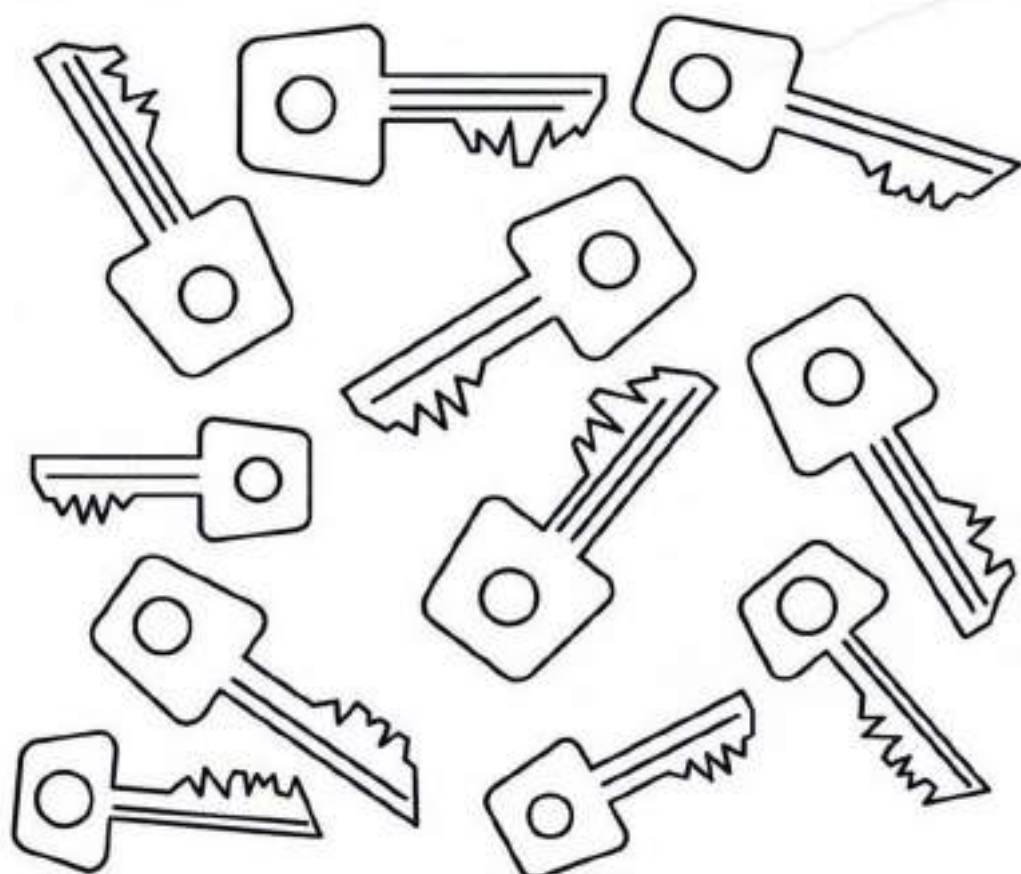



Помоги Рыцарю подобрать нужный ключ

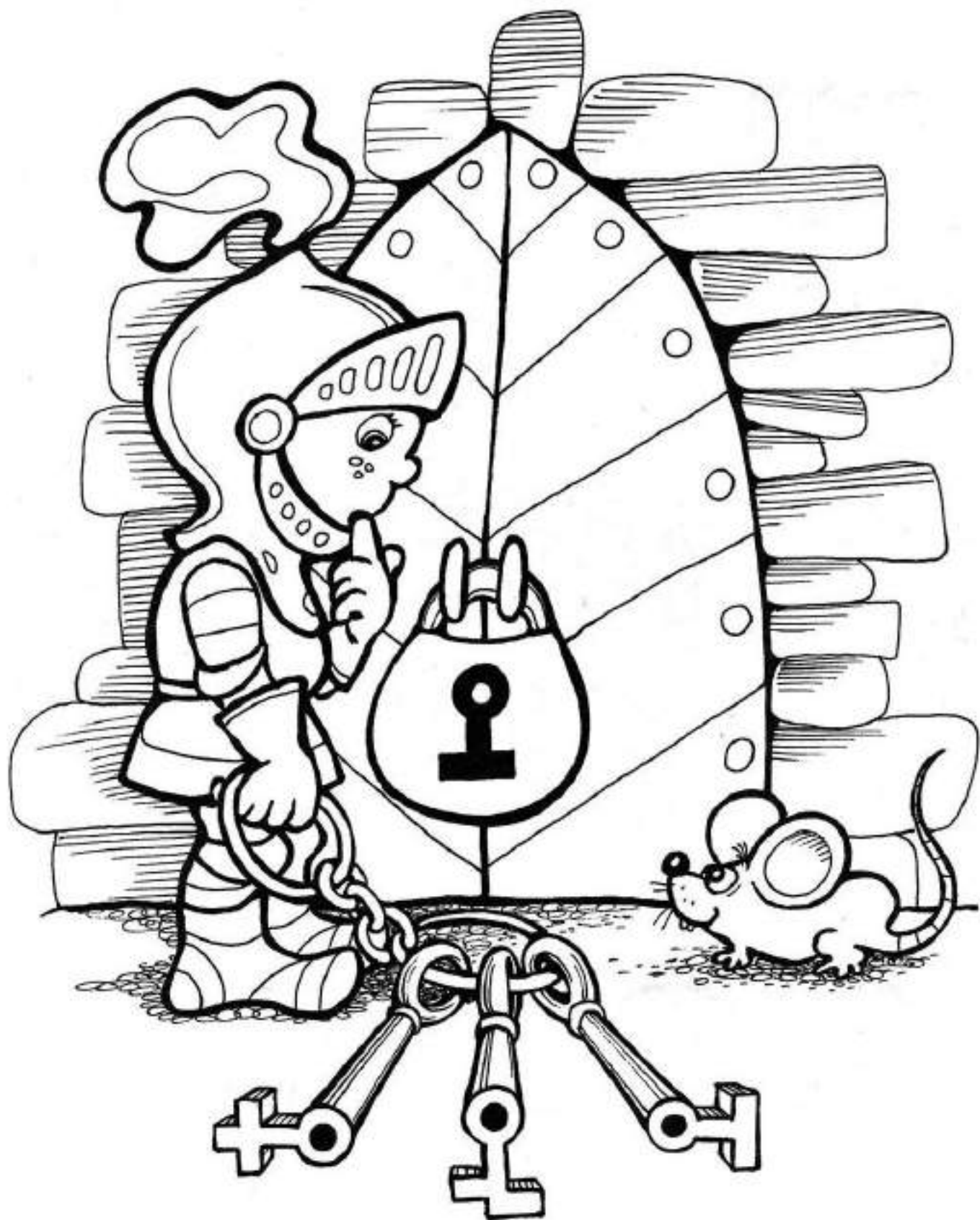



Рис. 17. Найди одинаковые ключи.



Рис. 17. Найди одинаковые ключи.

Подумай и нарисуй недостающий ключ

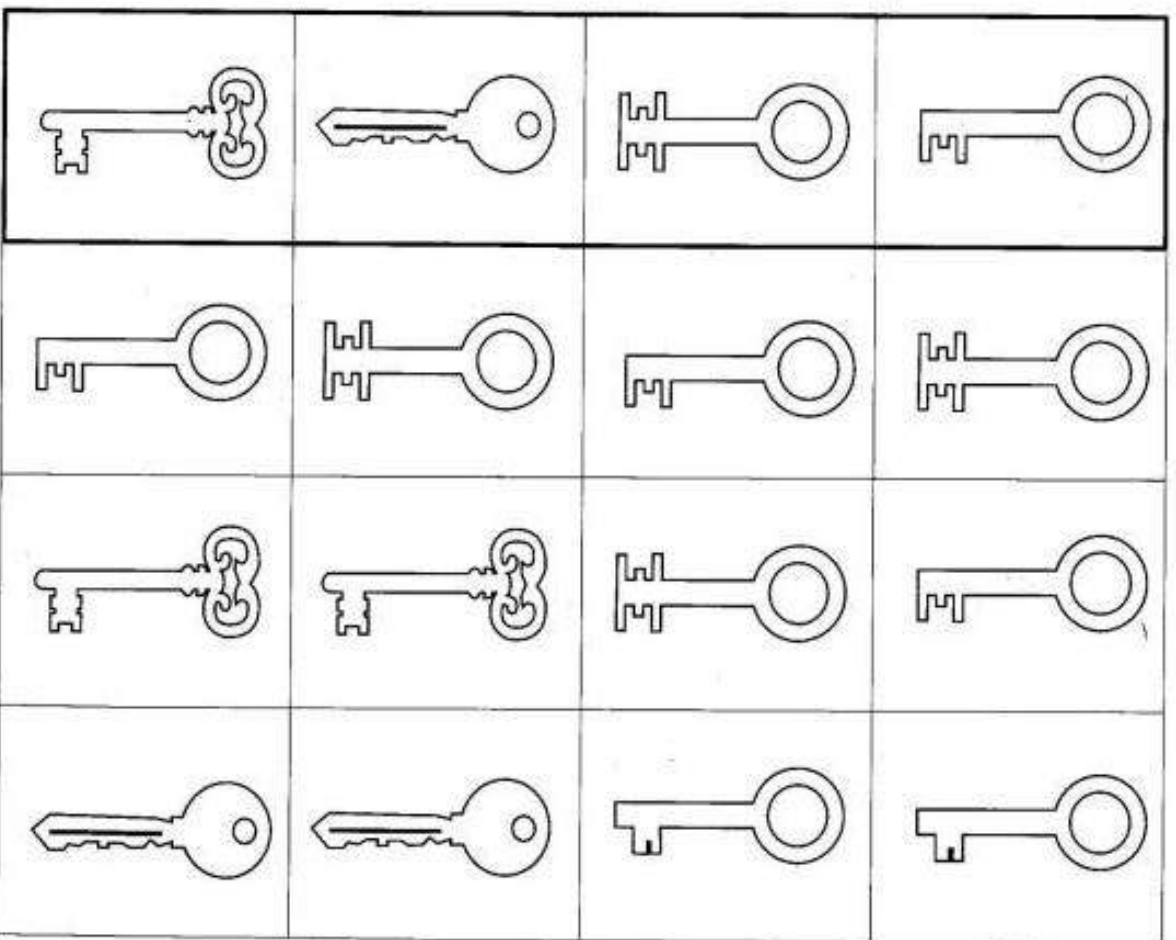

Подумай и нарисуй недостающий ключ

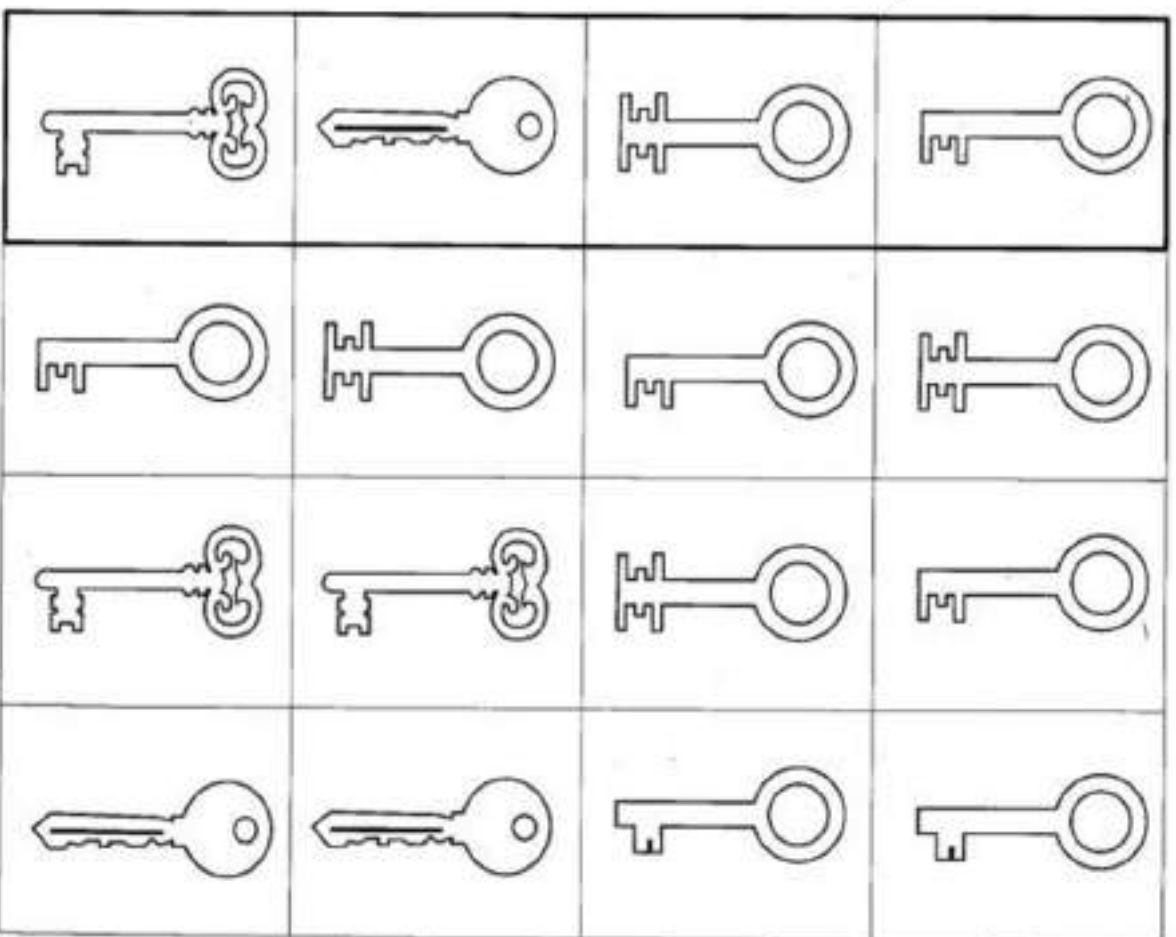
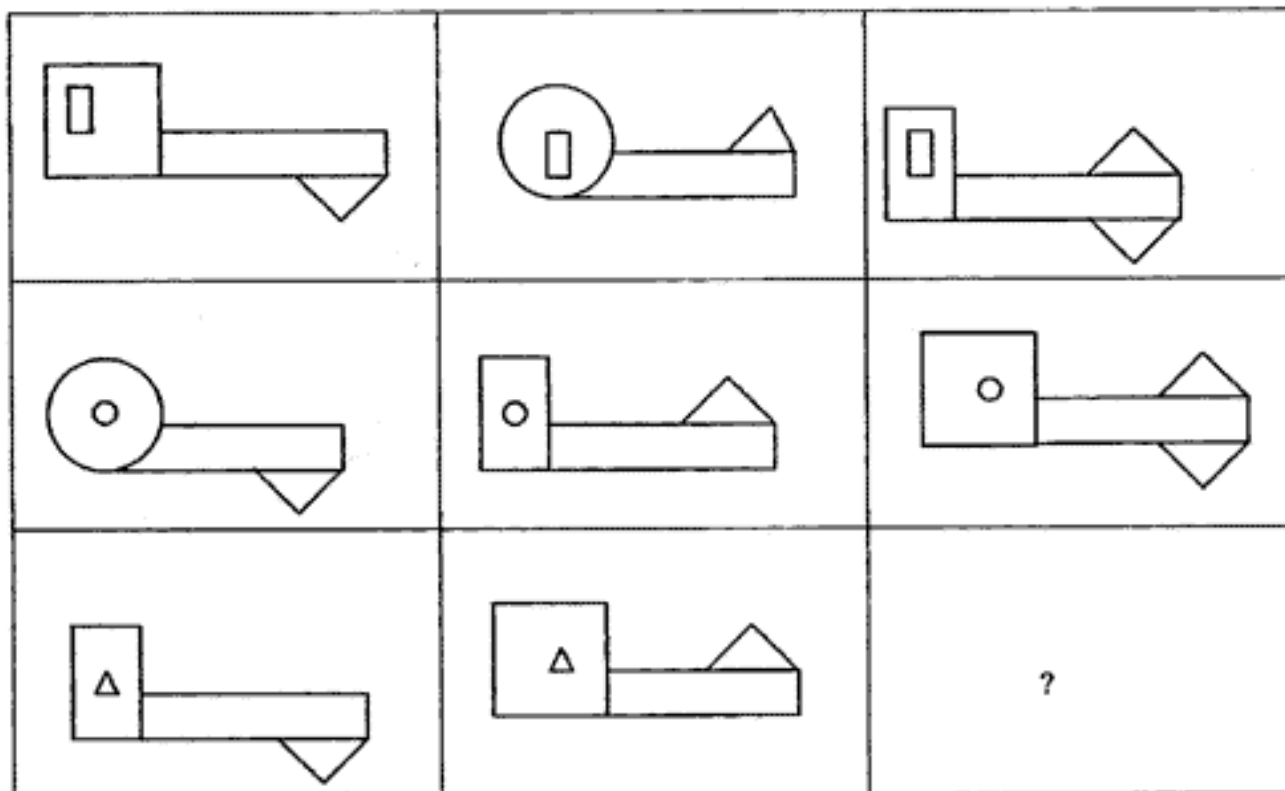
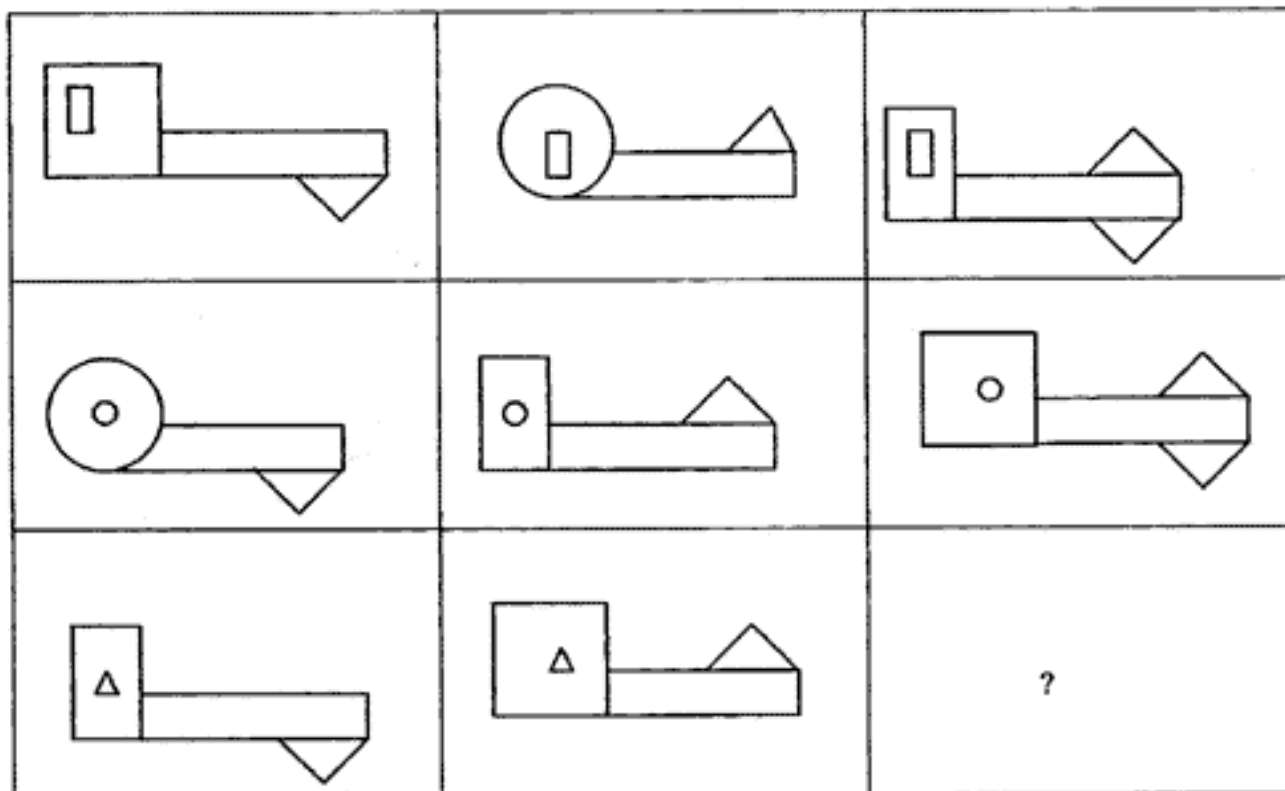



12

Наконец Буратино оказался у заветной дверцы. Помоги ему выбрать для золотого ключика замочную скважину.

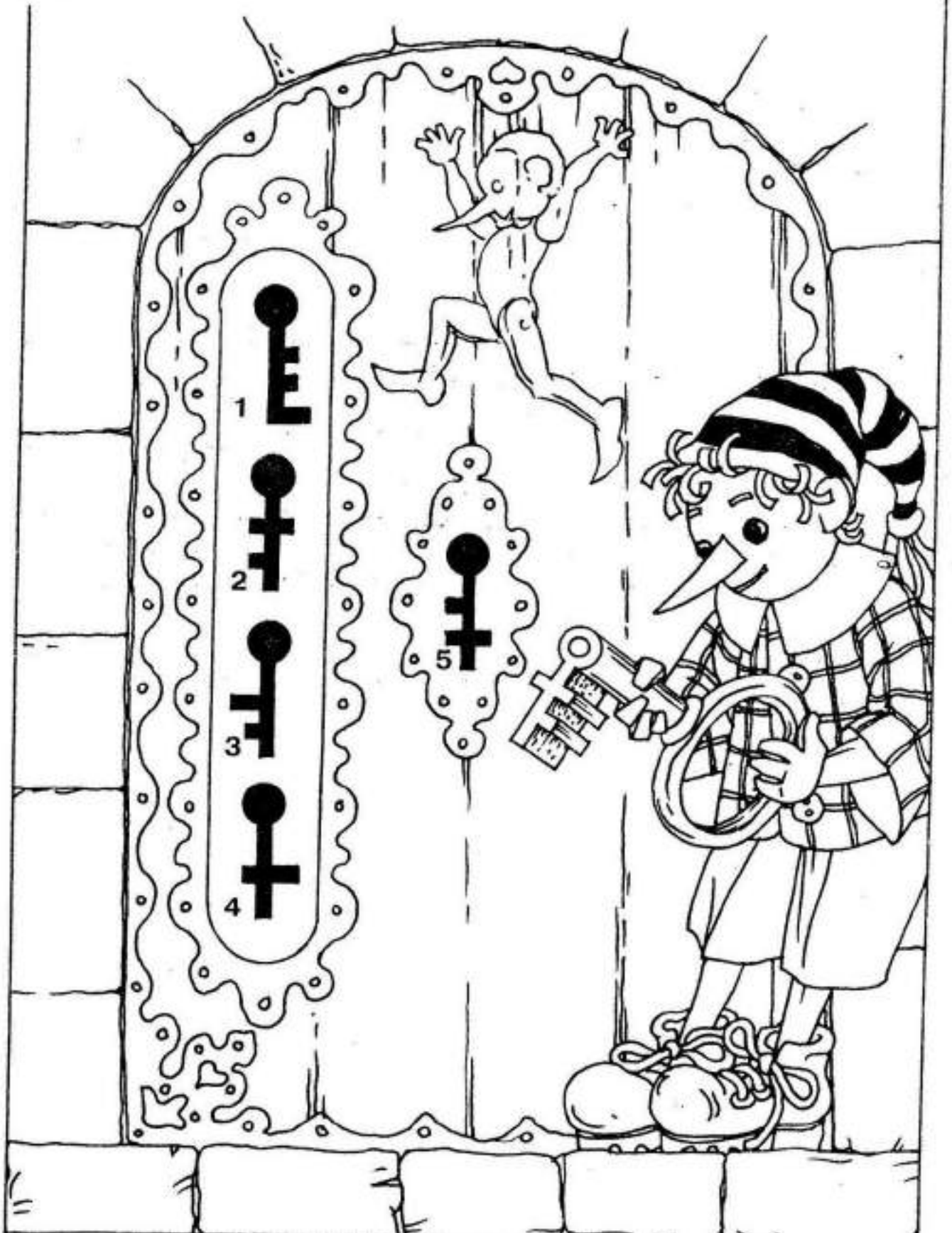

Пройди лабиринт

Помоги Буратино найти золотой ключик. Нарисуй путь.

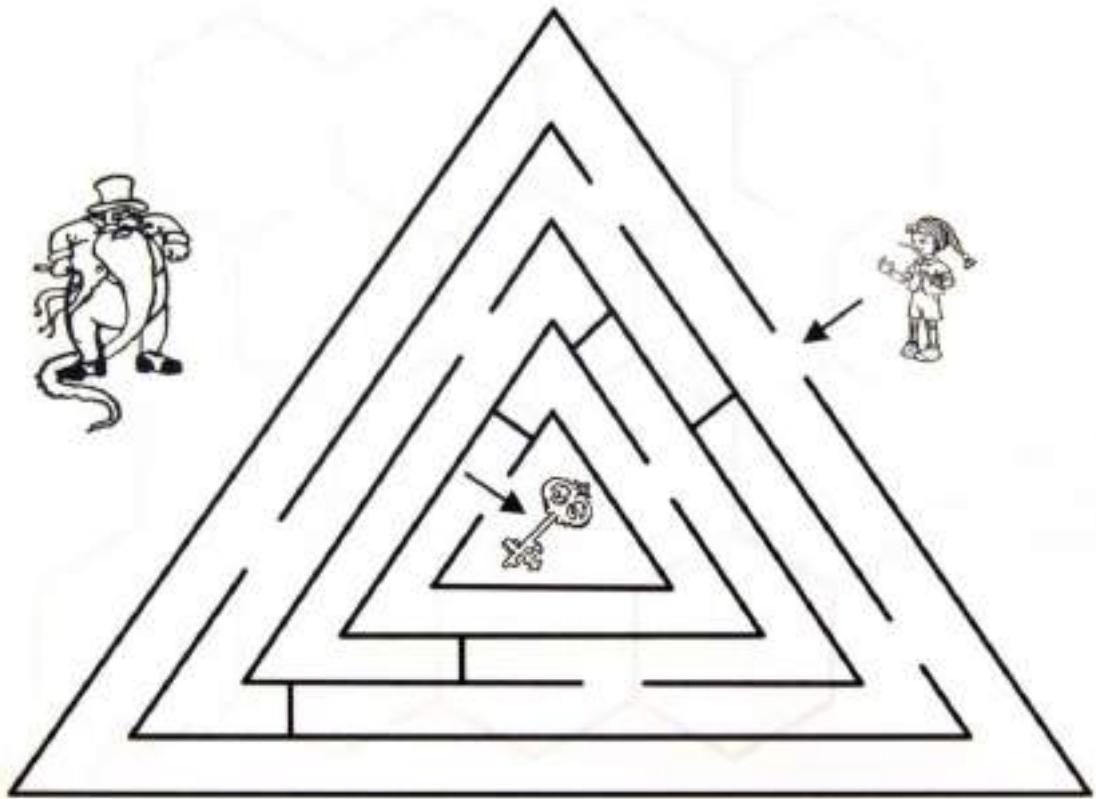

Пройди лабиринт

Помоги Буратино найти золотой ключик. Нарисуй путь.

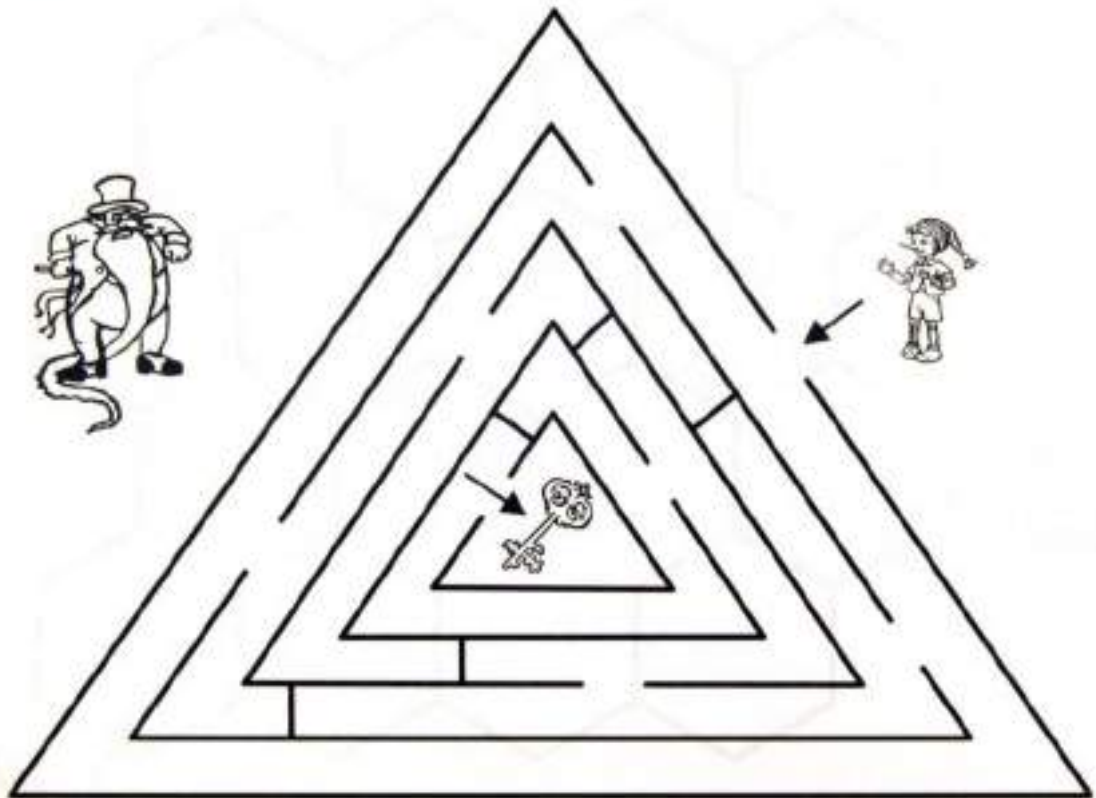



Найди десять отличий.

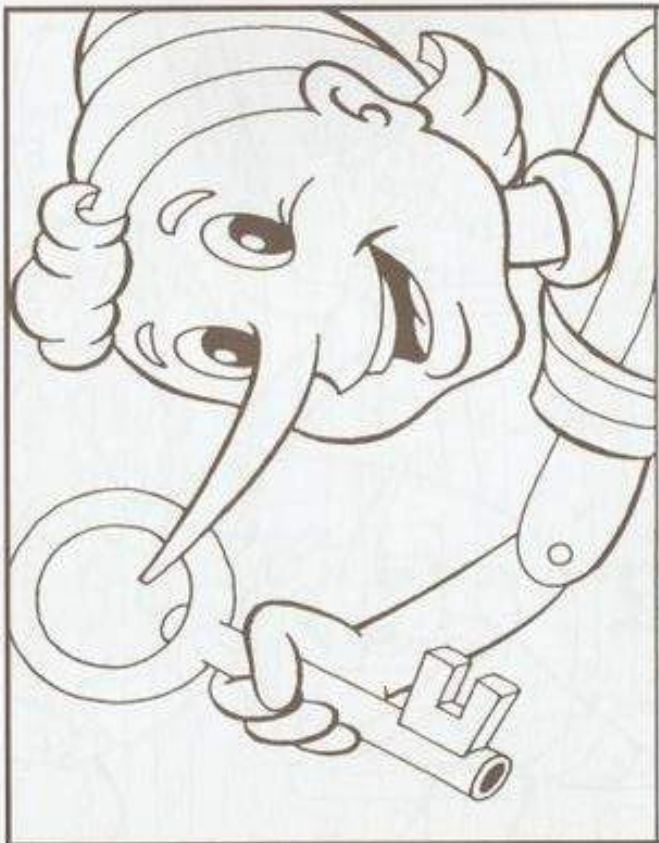

Найди десять отличий.



Найди спрятанный ключ

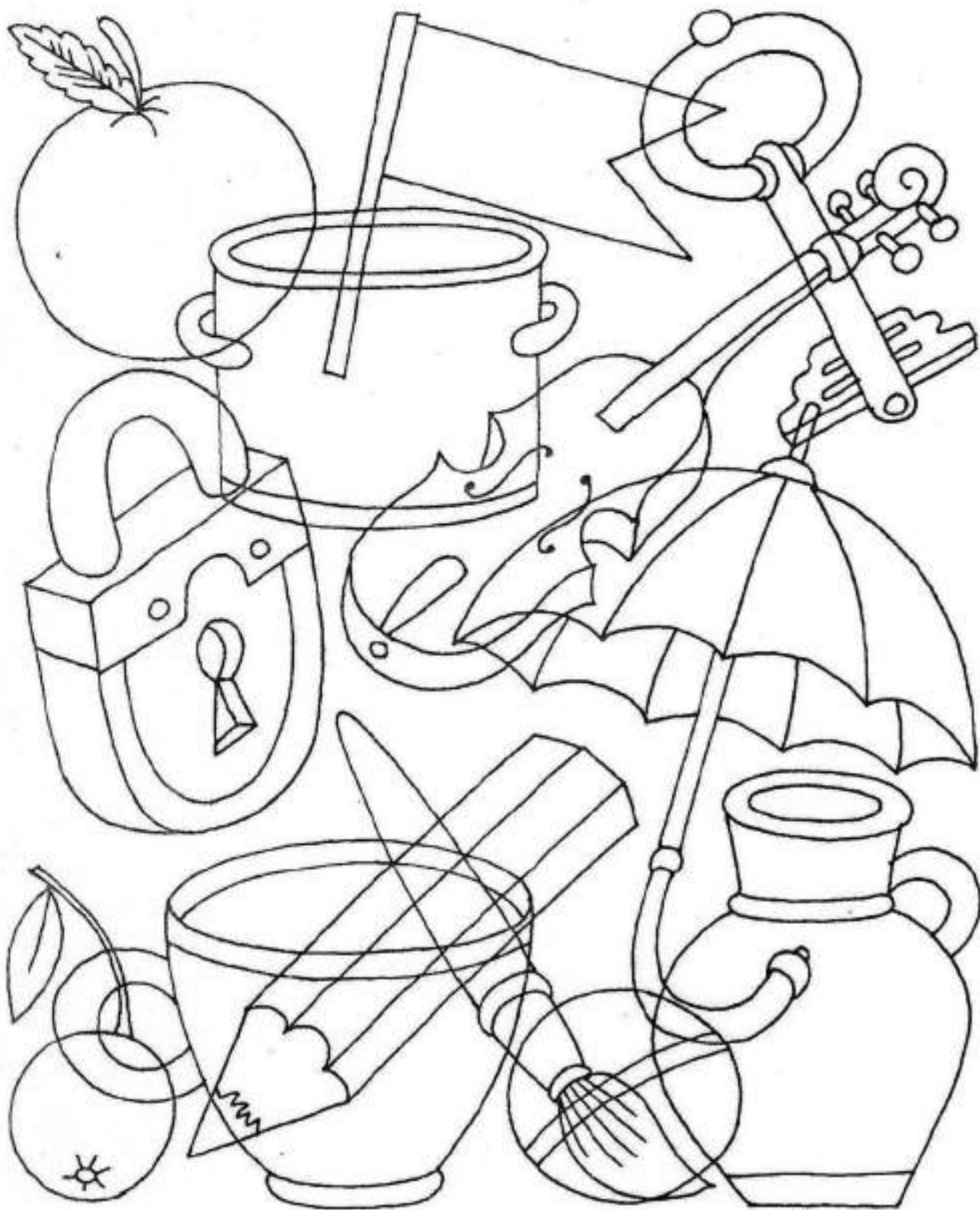

Найди спрятанные ключи

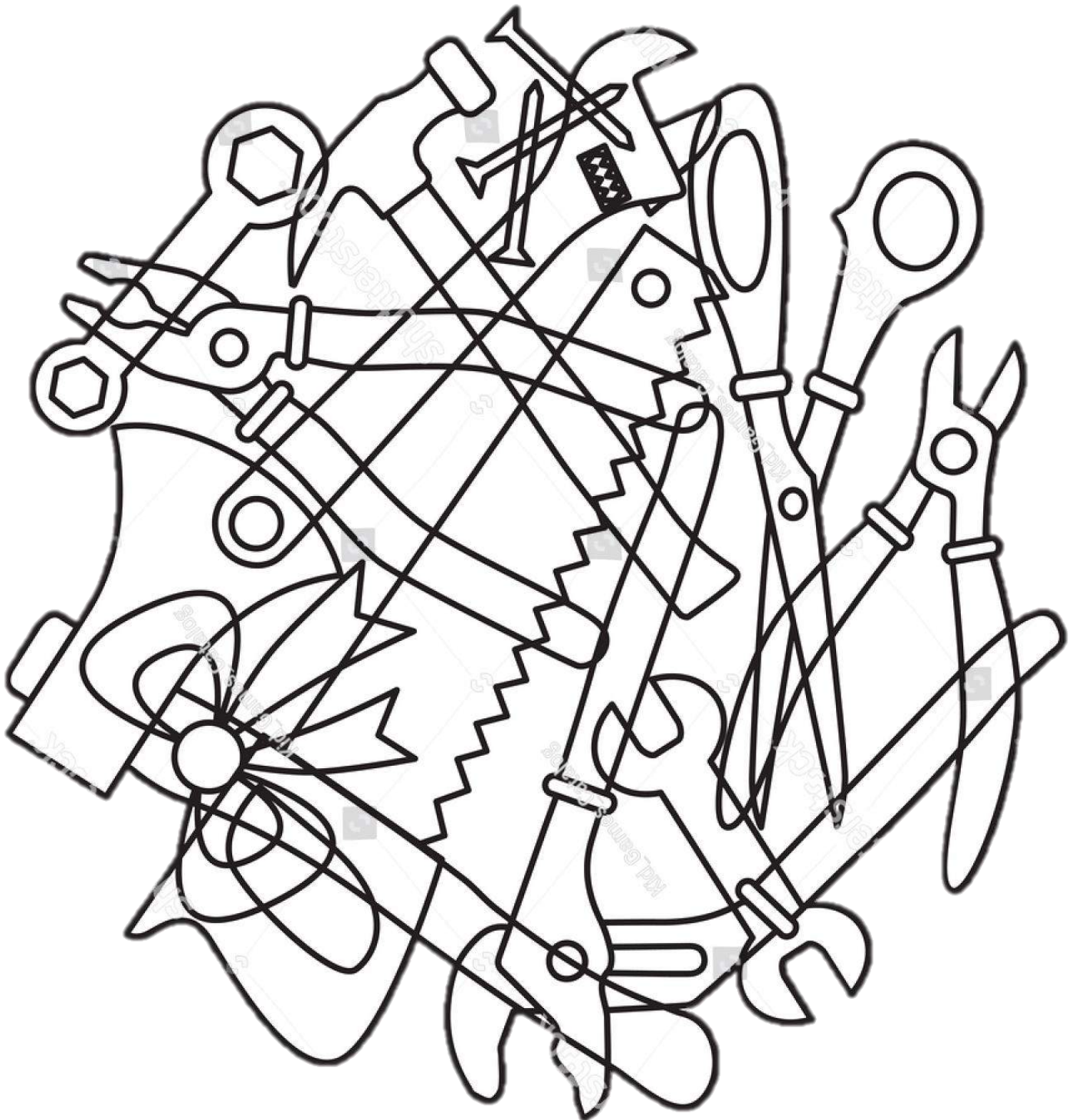

Соедини парные картинки



Соедини парные картинки

